

rainbow
POWERNOZZLE™

SỔ TAY HƯỚNG DẪN

Hướng Dẫn An Toàn Quan Trọng



BI UT NG NÀY CÓ NGHĨA LÀ 'TH NTR NG'. Khi sử dụng thiết bị điện, hãy luôn tuân theo các biện pháp phòng ngừa cơ bản, bao gồm những biện pháp sau đây:



BI UT NG NÀY CÓ NGHĨA LÀ 'VUI LÒNG Đ CK T T C H NG D NTR CKHIS D NGTHI TB NÀY.'

- Chỉ sử dụng theo mô tả trong số tay này. Chỉ sử dụng với dòng RHCS19 Rainbow.
- Để giảm thiểu rủi ro bị điện giật - chỉ sử dụng thiết bị trong nhà.
- Để tránh rủi ro hỏa hoạn, không hút bất kỳ đồ vật gì đang cháy hoặc có khói như thuốc lá, diêm hoặc tro nóng.
- Để tránh bị điện giật, không cắm ổ cắm hoặc Power Nozzle bằng tay ướt.
- Để tránh bị thương, không đặt bất kỳ vật gì vào các lỗ mở. Không nên sử dụng nếu có bất kỳ lỗ mở nào bị tắc; giữ cho các lỗ mở sạch bụi, xơ, tóc và bất kỳ vật gì có thể làm giảm lưu lượng khí.
- Để tránh bị thương, hãy giữ cho tóc, quần áo rộng, ngón tay và tất cả các bộ phận cơ thể tránh xa các lỗ mở và các bộ phận chuyển động của máy.
- Để giảm thiểu rủi ro bị điện giật - chỉ sử dụng để hút khô. Không sử dụng Power Nozzle ngoài trời hoặc trên bề mặt ẩm ướt.
- Để giảm thiểu rủi ro bị thương tổn do các bộ phận chuyển động, hãy rút phích cắm khỏi nguồn điện trước khi hút bụi hoặc bảo dưỡng.
- Thiết bị Power Nozzle này sử dụng cách điện kép. Chỉ sử dụng các bộ phận thay thế giống nhau. Xem hướng dẫn về sửa chữa các thiết bị được cách điện kép.
- Thiết bị cách điện kép được đánh dấu bằng một hoặc nhiều cách sau đây: các từ "CÁCH ĐIỆN KÉP" ("DOUBLE INSULATION") hoặc "ĐƯỢC CÁCH ĐIỆN KÉP" ("DOUBLE INSULATED") hoặc biểu tượng cách điện kép (hai hình vuông lồng vào nhau). Trong một thiết bị được cách điện kép, hai hệ thống cách điện được cung cấp thay vì nối đất. Không có cơ chế nối đất nào được cung cấp trên thiết bị cách điện kép, cũng không nên thêm các phương tiện nối đất vào thiết bị. Việc sửa chữa thiết bị được cách điện kép đòi hỏi sự cẩn thận cao độ và kiến thức về hệ thống và chỉ nên được thực hiện bởi nhân sự có trình độ chuyên môn. Các bộ phận thay thế cho một thiết bị được cách điện kép phải giống hệt các bộ phận cũ.
- Để tránh rủi ro hỏa hoạn, không sử dụng thiết bị để hút các chất lỏng dễ cháy như xăng hoặc sử dụng ở những vùng có thể có những chất này.
- Trẻ em từ 8 tuổi trở lên và những người bị suy giảm năng lực về thể chất, giác quan hoặc tinh thần hoặc thiếu kinh nghiệm và kiến thức cũng có thể sử dụng máy hút bụi Rainbow nếu được giám sát hay hướng dẫn sử dụng máy hút bụi Rainbow theo cách an toàn và nếu họ hiểu được các mối nguy liên quan. Cần giám sát để đảm bảo chúng không chơi đùa cùng máy hút bụi Rainbow. Không để trẻ em làm sạch và bảo dưỡng thiết bị mà không có sự giám sát.
- Chỉ sử dụng Power Nozzle để hút vật thể khô. Không sử dụng thiết bị ngoài trời hoặc trên bề mặt ẩm ướt.
- Tuyệt đối không dùng Power Nozzle để hút các vật cứng hoặc sắc nhọn. Các vật như ghim, kẹp tóc, đinh, bút màu và mẩu bút chì có thể làm hỏng bàn chải xoắn hoặc dây đai.
- Hãy luôn nhớ rút ổ cắm thiết bị Rainbow của bạn trước khi gắn Power Nozzle.
- Không nên tra dầu động cơ. Động cơ được bôi trơn và đóng kín vĩnh viễn.
- Hãy tham khảo ý kiến của nhà sản xuất sản phẩm trước khi sử dụng Power Nozzle trên các bề mặt cứng. Sau đó hãy kiểm tra Power Nozzle ở một nơi kín để xác định việc sử dụng Power Nozzle không làm hỏng sàn.
- Power Nozzle KHÔNG được thiết kế để sử dụng trên các sàn bề mặt hoàn thiện cứng bóng hoặc được đánh bóng. Hơn nữa, khi DI CHUYỂN Power Nozzle trên các sàn bề mặt hoàn thiện cứng bóng hoặc được đánh bóng, KHÔNG nên để Power Nozzle hoạt động VÀ các ống nối dài nên được đặt ở vị trí khóa thẳng đứng VÀ Power Nozzle nghiêng về hai bên sau để di chuyển trên các sàn bề mặt hoàn thiện cứng bóng hoặc được đánh bóng.

Máy Hút Bụi Rainbow® Power Nozzle™

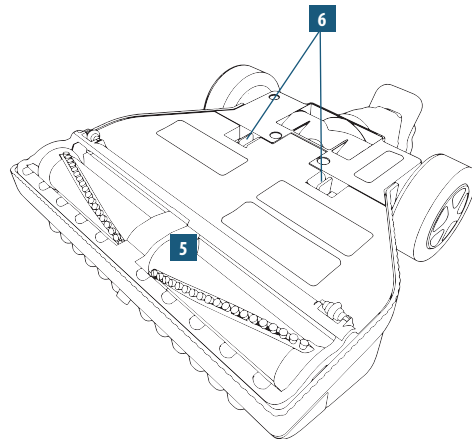
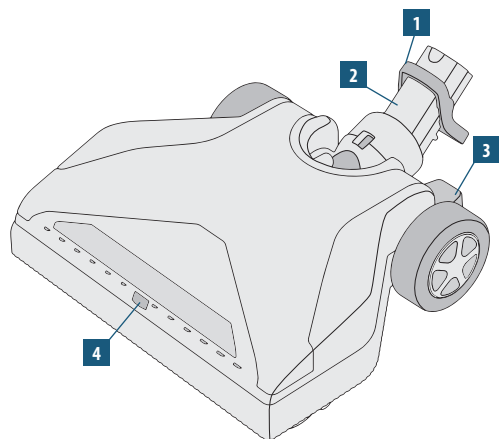

1. Bộ phận Nhà Chân
2. Trục Quay
3. Bàn đạp Nhà Khóa Thẳng đứng
4. Kiểm soát Lưu lượng khí
5. Bàn chải Xoắn
6. Vấu Nhà Đế

Liên hệ Nhà phân phối Rainbow để quy định thay dây đai Power Nozzle và các vật khác.

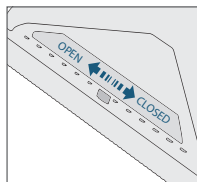

Kiểm soát Lưu lượng khí

Power Nozzle có khả năng kiểm soát lưu lượng khí. Để tránh tình trạng mất hút, hãy đảm bảo rằng các bộ phận không khí của Power Nozzle ở vị trí **ĐÓNG**. Đối với tất cả các mục đích khác, hãy sử dụng Power Nozzle với các cửa lấy không khí ở vị trí **ĐÓNG**.

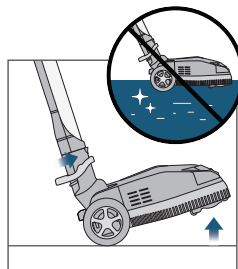

Bề mặt Cứng Hoàn thiện Cứng Bóng hoặc Được đánh bóng

⚠️ THẬN TRỌNG: Power Nozzle **KHÔNG** được thiết kế để sử dụng trên các sàn bề mặt hoàn thiện cứng bóng hoặc đã được đánh bóng.

Hơn nữa, khi **CHUYỂN** máy hút bụi Power Nozzle trên các sàn bề mặt hoàn thiện cứng bóng hoặc được đánh bóng, **KHÔNG** nên để Power Nozzle hoạt động VÀ các ống nối dài nên được đặt ở vị trí khóa thẳng đứng VÀ Power Nozzle nghiêng về hai bên sau để di chuyển trên các sàn bề mặt hoàn thiện cứng bóng hoặc được đánh bóng.

Hướng Dẫn Khắc Phục Sự Cố

Thiết bị Rainbow này đã được thử nghiệm và kiểm tra kỹ lưỡng. Nếu có xuất hiện một vấn đề nhỏ, những quy trình khắc phục sự cố sau đây có thể giúp xác định và xử lý vấn đề. Nếu bạn không thể giải quyết vấn đề, hãy liên hệ với Nhà phân phối Rainbow Được ủy quyền để được phục vụ. Mọi quy trình sửa chữa không được liệt kê dưới đây phải do Nhà phân phối Rainbow Được ủy quyền hoặc Trung tâm Dịch vụ thực hiện.

⚠ C NH BÁO: Ngắt điện trước khi tiến hành bảo dưỡng thiết bị. Không ngắt điện trước khi bảo dưỡng có thể dẫn tới bị điện giật hoặc bị thương.

SỰ CỐ	NGUYÊN NHÂN KHẢ DĨ	GIẢI PHÁP KHẢ DĨ CHO SỰ CỐ
Động cơ Power Nozzle không chạy.	Bộ khởi động tay cầm chưa được kích hoạt.	Phải ấn bộ khởi động trên tay cầm ống nhún.
	Các ống nối dài chưa được nối.	Đảm bảo các ống nối dài được nối đúng cách.
	Chưa nối các đầu nối ống dài.	Đảm bảo các ống nối dài được đặt đúng.
	Bộ bảo vệ động cơ chống tự động thiết lập lại bị ngắt.	Tắt thiết bị Rainbow. Để thiết bị tắt trong 30 giây. Bật thiết bị Rainbow trở lại.
Động cơ Power Nozzle chạy nhưng bàn chải không quay.	Dây đai bị đứt.	Ngắt điện; Tháo tấm đế; Đảm bảo bàn chải xoay tự do; Thay dây đai.
Bàn chải Power Nozzle dừng và không thể xoay bằng tay.	Có vật lạ trong khoang bàn chải.	Ngắt điện; Tháo tấm đế; Loại bỏ vật lạ; Đảm bảo bàn chải xoay tự do.
	Chịu mòn.	Liên hệ Nhà phân phối Rainbow Được ủy quyền hoặc Trung tâm Dịch vụ để thay bàn chải xoắn.
Power Nozzle không hút các mảnh vụn.	Buồng khí bị tắc.	Ngắt điện; Tháo tấm đế; Dọn sạch toàn bộ buồng khí.
	Ống nối dài hoặc ống nhún bị tắc.	Ngắt điện; Loại bỏ vật gây tắc; Nối với máy hút bụi Rainbow; Đảm bảo khí lưu thông tự do trong ống nhún.
	Lông bàn chải không tiếp xúc với thảm.	Đảm bảo tấm đế ở đúng vị trí trước khi gài chốt; Thay bàn chải nếu lông bị mòn quá ngắn.

Lắp Ráp Và Điều Khiển Power Nozzle™

Lắp ráp

1. **Tr** **ckh** **s** **d** **ng** **Power Nozzle**, **h** **â** **yth** **c** **hi** **n** **theo** **H** **ng** **d** **n** **Kh** **i** **đ** **ng** **Nhanh** **Rainbow** **đ** **chu** **n** **b** **s** **d** **ng** **m** **áy** **h** **út** **b** **i** **Rainbow**.
2. Chèn ống nối dài phía dưới bằng đầu nối được vào lỗ mở nằm ở phía trên của Power Nozzle. Nhấn xuống cho tới khi khớp vào nút khóa.

Điều khiển

3. Cắm điện máy hút bụi Rainbow.
4. Nhấn nút nguồn chính. Thiết bị Rainbow sẽ luôn khởi động ở tốc độ cao.
5. Để thoát vị trí thẳng đứng, hãy sử dụng chân trái của bạn nhấn xuống bàn đạp khóa khóa thẳng đứng. Sau đó kéo về phía sau.
6. Để kích hoạt Power Nozzle, hãy bóp bộ khởi động trên tay cầm ống nhún. Nhà bộ khởi động để tắt Power Nozzle.
7. Di chuyển Power Nozzle tới lui từ từ trên thảm với các nhịp độ đơn giản và thoải mái. Hãy để Power Nozzle và Rainbow làm việc.
8. Để khóa Power Nozzle vào vị trí thẳng đứng, hãy dùng chân trái của bạn để ấn bàn đạp khóa thẳng đứng. Tiếp theo, hãy nắm lấy cụm ống nối dài và đẩy về phía trước cho tới khi hệ thống ống nối dài được gắn hoàn toàn vào các vấu đỡ khóa. Nhà bàn đạp khóa thẳng đứng.

9. Để ngắt kết nối Power Nozzle khỏi ống nối dài, hãy đặt chân của bạn lên bộ phận nhà chân phía trên trục quay.

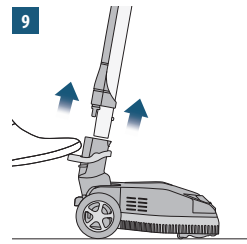
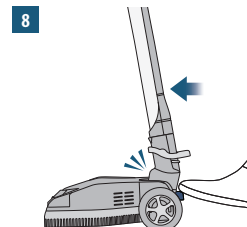
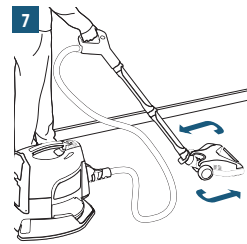
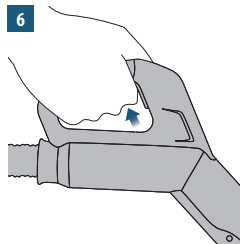
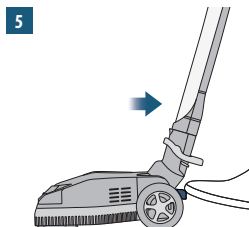
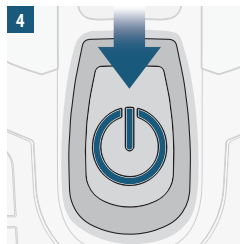
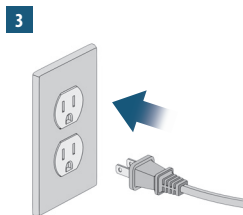
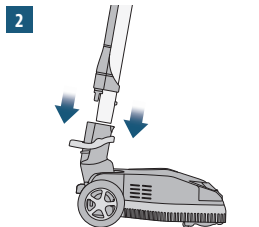

Thay Dây Đai Power Nozzle™

Để đạt hiệu suất tốt nhất, chúng tôi khuyên bạn nên thay dây đai Rainbow Power Nozzle sau mỗi 12 tới 18 tháng hoặc khi bạn thấy hiệu suất làm sạch giảm. Power Nozzle sẽ được giao kèm với một dây đai thay thế và có thể thay dễ dàng chỉ trong một vài phút. Dây đai thay thế này được đặt ở túi dây đai dự phòng dưới tấm đế. Để có thêm dây đai thay thế, hãy liên hệ với Nhà phân phối Rainbow Được ủy quyền.

! C NH BẢO: Luôn ngắt điện khi sửa.

1. Lật ngược Power Nozzle. Đồng thời siết chặt hai vấu đỡ khuôn kẹp, kéo chúng lên và xoay tấm đế về phía trước của Power Nozzle để tháo tấm đế.
2. Nắm lấy cửa dây đai gắn dây đai và xoay nó về phía sau của tấm đế làm hở dây đai và puli động cơ bằng đồng.
3. Dùng tua vít một cạnh, cạy hai đầu của bàn chải xoắn cho tới khi nó tách khỏi Power Nozzle.
4. Tháo dây đai khỏi puli động cơ, sau đó tháo bàn chải xoắn ra khỏi Power Nozzle.
5. Loại bỏ dây đai bị mòn hoặc đứt và thay thế bằng dây đai mới. Căn chỉnh các rãnh của dây đai mới với các rãnh trên puli trung tâm của bàn chải xoắn.
6. Hướng bàn chải xoắn để lông bàn chải xuất hiện như được trình bày ở Sơ đồ 6. Định vị bàn chải xoắn và dây đai trên puli động cơ bằng đồng sao cho các rãnh của dây đai mới thẳng hàng với các rãnh của puli động cơ bằng đồng.
7. Lưu ý các nắp chụp bàn chải xoắn hình 'bát giác' và các túi hình 'bát giác' trong Power Nozzle. Đồng thời chú ý hai gờ 'thẳng hàng' gắn các túi hình 'bát giác' trong Power Nozzle. Kéo bàn chải xoắn về phía trước để loại bỏ khe hở trên dây đai nhằm giữ dây đai nằm trên puli động cơ bằng đồng. Định vị bàn chải xoắn sao cho các nắp chụp hình 'bát giác' nằm trên các gờ 'thẳng hàng'.
8. Dùng ngón cái của bạn, đẩy các nắp chụp hình 'bát giác' về phía trước cho tới khi bàn chải xoắn rơi vào các túi hình 'bát giác' trong Power Nozzle. Đảm bảo các nắp chụp hình 'bát giác' được đặt đúng vào các túi hình 'bát giác'. Quay bàn chải xoắn để chắc chắn dây đai được lắp đúng trên puli bàn chải xoắn và puli động cơ bằng đồng.
9. Đóng cửa dây đai bằng cách xoay nó về phía trước và đóng lại.
10. Lắp lại tấm đế, đảm bảo các khuôn kẹp trước và sau được gắn chặt.
11. Thay thế dây đai hoàn tất.

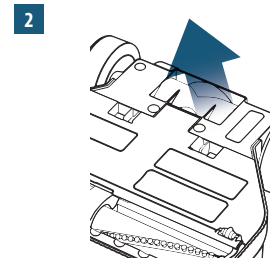
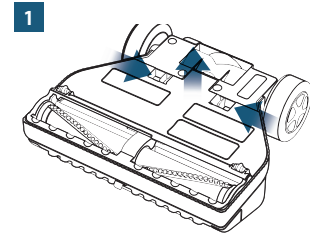

3

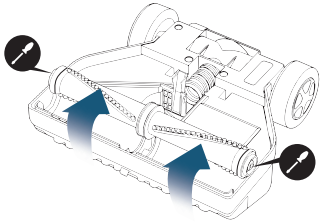

4

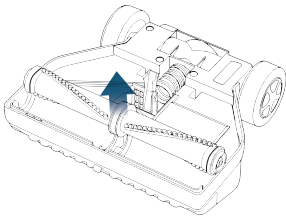

5A

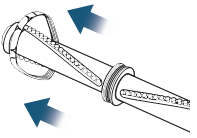

5B

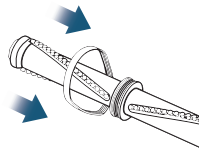

6

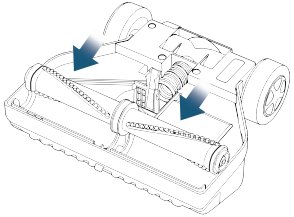

7A

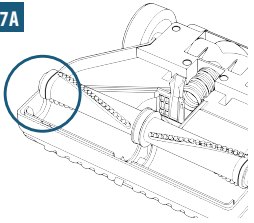

7B

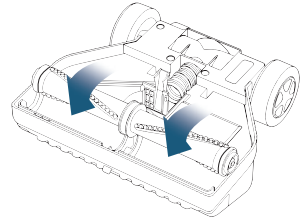

8

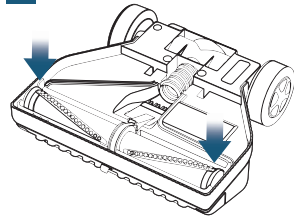

9

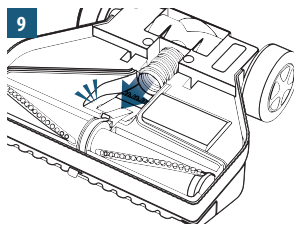

10

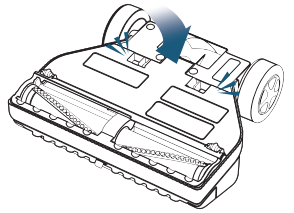

Liên hệ Nhà phân phối Rainbow
Đặc y quy định thay dây đai
Power Nozzle và các vtt khác.



rainbowsystem.com

Rexair LLC | Troy, Michigan

© 2019 Rexair LLC | R17480AV-0